

## QTi DALI 2X35/49 DIM

QUICKTRONIC INTELLIGENT DALI DIM T5 | Balastro eletrónico regulável DALI para FL 16 mm



### Características do produto

- Função corredor para ligação direta do ECG ao sensor de movimento comum
- Função corredor com programa de luz pré-programado
- Função Touch DIM para parametrização livre do nível da luz e acendimento
- Adequado para SMART GRID para feedback da potência de rede consumida e horas de funcionamento da lâmpada
- Very low standby power consumption: < 0.5 W
- Vida útil: > 100.000 h (para T = 65 °C a T<sub>c</sub>)
- Número de ciclos de acendimento muito elevado: até 300,000
- Gama de regulação: 1...100 % (3...100 % com lâmpada fluorescente compacta)
- Função POWER2LAMP para compatibilidade otimizada da potência do ECG para a lâmpada durante a vida da lâmpada
- Frequência de linha: 0 Hz, 50...60 Hz, AC retificado

### Benefícios do produto

- Disponível o Sistema+ Garantia
- Fácil integração em luminárias graças às mesmas dimensões do ECG DALI GI
- Função Touch DIM para regulação simples e económica de vários ECGs
- O mesmo fluxo luminoso com corrente alternada e contínua
- Dimerização das lâmpadas de amálgama sem cintilação ou vida útil reduzida
- Reinicialização automática após a substituição da lâmpada

### Função do sensor Touch DIM e Touch DIM

- Dimerização manual sem controlador e com interruptores padrão
- Incluindo a função de memória (clique duplo) e partida suave

## Ficha técnica do produto

---

### Áreas de aplicação

- Adequada para uso em sistemas de iluminação de emergência conforme EN 50172/DIN VDE 0108-100
- Instalação em sistemas de iluminação de emergência conforme IEC 61347-2-3, anexo J
- Indústria
- Escritórios com planta aberta, corredores e salas de armazenamento
- Prédios públicos
- Ginásios de esporte e fábricas
- Iluminação em fitas
- Iluminação de lojas
- Adequado para luminárias de classe de proteção I

## Dados técnicos

### Dados elétricos

Tensão de entrada AC	198...264 V
Tensão nominal	220...240 V
Frequência da rede	50...60 Hz
Tensão de entrada DC	154...276 V
Potência máxima de saída	2 x 49 W
Efficiency in full-load	95 % <sup>1)</sup>
Frequência de operação	44...120 kHz
Número máx. de ECG num circuito 10 A (B)	8 <sup>2)</sup>
Número máx. de ECG num circuito 16 A (B)	13 <sup>2)</sup>
Corrente elétrica de entrada	45 A

<sup>1)</sup> at 230 V, 50 Hz

<sup>2)</sup> Tipo B

### Dados luminotécnicos

Tempo de ligamento	0,6 s <sup>1)</sup>
--------------------	---------------------

<sup>1)</sup> acendimento pré-aquecido otimizado

### Dimensões e peso

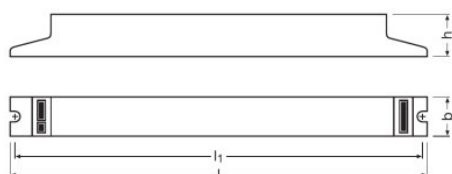

Comprimento	423,0 mm
Largura	30,0 mm
Altura	21,0 mm
Nicho de montagem, comprimento	415,0 mm
Peso do produto	278,00 g
Secção do cabo, secundário	0,5...1,5 / 0,5...1,0 mm <sup>2</sup> <sup>1)</sup>
Secção do cabo, primário	0,5...1,5 / 0,5...1,0 mm <sup>2</sup> <sup>1)</sup>

<sup>1)</sup> Leads sólidos / Flexível

## Temperaturas e condições de funcionamento

Temperatura ambiente	+10...+50 °C
Humidade rel. admissível no funcionam.	5...85 % <sup>1)</sup>

<sup>1)</sup> Máximo de 56 dias/ano em 85%

## Vida útil

Vida útil do reator	100000 h <sup>1)</sup>
---------------------	------------------------

<sup>1)</sup> Na tcase = 65 °C no ponto tc / taxa de insucesso de 10%

## Informação adicional do produto

Suitable for lamp power (2 lamps)	35...49 W
-----------------------------------	-----------

## Atributos

Interface dimerizável	DALI / Touch DIM / Touch DIM Sensor
Faixa de dimerização	1...100 % <sup>1)</sup>
Dimerizável	Sim
Proteção contra superaquecimento	Redução de potência e desligue a T > 75 °C no ponto de tc
Indicada p. luminárias com cl. proteção	I
Desligar seguro no fim de vida da lâmp.	EOL T.2
Compr.máx.cabo p/ lâmpada/módulo LED	1.0 m / 1.5 m
Intended for no-load operation	Não

<sup>1)</sup> Fluxo luminoso

## Normas e Certificações

Selo de aprovação	VDE / VDE-EMC / EL / EAC / RCM / CCC
Normas	Acc. EN 55015; EN 55022/Acc. EN 61547/Acc. IEC 61000-3-2/EN 61000-3-2/Acc. EN 61347-2-3/Acc. EN 60929/Acc. EN 55015:2006 + A1:2007/Acc. EN 61000-3-2/Acc. EN 61547/Acc. to IEC 62386-101:Ed1/Acc. to IEC 62386-102:Ed1
EEI – Etiqueta de Eficiência Energética	A1 BAT
Grau de proteção	I
Tipo de proteção	IP20

## Dados logísticos

Código do material	850410809000
--------------------	--------------

## Environmental information

Information according Art. 33 of EU Regulation (EC) 1907/2006 (REACH)

## Ficha técnica do produto

<b>Date of Declaration</b>	26-08-2022
<b>Primary Article Identifier</b>	4050300870403   4050300870465
<b>Candidate List Substance 1</b>	Lead
<b>CAS No. of substance 1</b>	7439-92-1
<b>Safe Use Instruction</b>	The identification of the Candidate List substance is sufficient to allow safe use of the article.
<b>Declaration No. in SCIP database</b>	4a383c3c-6faa-4856-8308-a79d20fe63af   93adcde2-9310-46c8-8db7-c1003077d487

## Diagrama de cabeamento

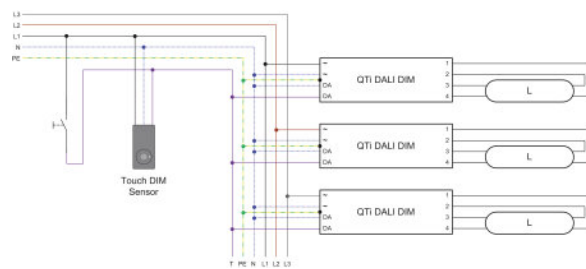
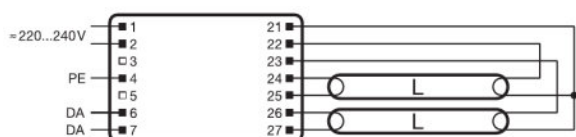

319626\_QTi DALI 2x... DIM

493589\_Touch DIM Function - e.g. QTi DALI 1x... DIM

## Ficha técnica do produto

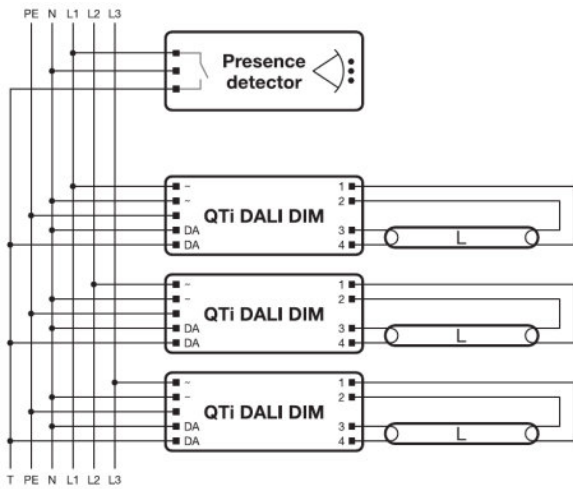

493590\_Corridor Function - e.g. QTi DALI 1x... DIM

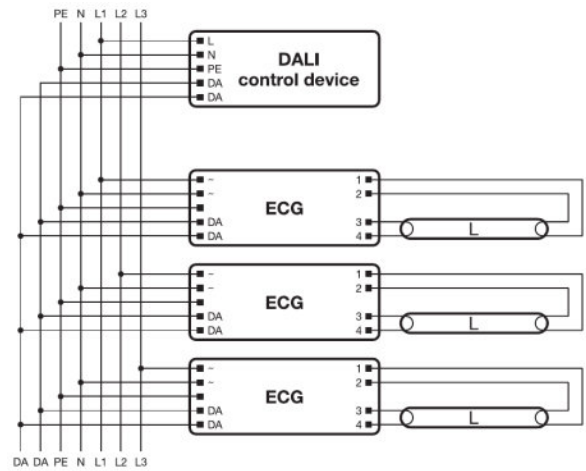









493666\_DALI wiring diagram - e.g. QTi DALI 1x... DIM









### Texto ficha técnica

- In order to achieve good radio interference suppression:1. Keep the cable between ECG and lamp as short as possible.2. The single lamp wires must be routed as close as possible to each other, whereas the lines of the different lamp ends must be routed separately.

### Download Data

Arquivo	
	User instruction QUICKTRONIC QTi T5 DALI DIM
	Addon Technical Information 502689_Frequent switching Quicktronic
	Addon Technical Information 502785_ECG lifetime - QUICKTRONIC (DALI) DIM
	Certificates 335097_INOTEC
	Certificates QTI DALI VDE 40021252 210920
	Certificates 335135_Manufacturer's declaration &#150; Burning-in of fluorescent lamps
	Certificates 335153_Manufacturer's declaration &#150; Low stand-by
	Certificates 335154_Manufacturer's declaration &#150; EN 55015:2006+A1:2007 (300 MHz)

## Ficha técnica do produto

	Certificates 335169_Manufacturer's declaration &#150; LampECG combinations: Frequent switching
	Certificates 592319_EAC certificate for Quicktronics QT
	Certificates 504208_VDE-EMC-CERTIFICATE QTI DALI DIM
	Declarations of conformity QUICKTRONIC DIM CE 3364258 190821
	Operating instructions 592411_EAC QT_i T5 DALI DIM
	CAD data 3-dim 313428_423x30x21 1881282
	CAD data 3-dim 313430_423x30x21 1881282
	CAD data 3-dim 313444_423x30x21 1881282
	CAD data PDF 313416_423x30x21 1881282

### Ecodesign regulation information:

Separate control gear and light sources must be disposed of at certified disposal companies in accordance with Directive 2012/19/EU (WEEE) in the EU and with Waste Electrical and Electronic Equipment (WEEE) Regulations 2013 in the UK. For this purpose, collection points for recycling centres and take-back systems (CRSO) are available from retailers or private disposal companies, which accept separate control gear and light sources free of charge. In this way, raw materials are conserved and materials are recycled.

### Dados de Logística

Código do produto	Descrição do produto	Embalagem unitária (peças/unidade)	Dimensões (comprimento x largura x altura)	Volume	Peso bruto
4050300870403	QT_i DALI 2X35/49 DIM	Shipping carton box 20	392 mm x 98 mm x 165 mm	6.34 dm <sup>3</sup>	6319.99 g

O código do produto mencionado indica a quantidade mínima a ser adquirida. Uma caixa unitária pode conter um ou mais produtos. Quando for colocar o pedido de compras, indique uma quantidade unitária ou múltiplos da caixa unitária.

### Referências / Links

Para mais informações sobre a garantia de sistema e os termos e condições de garantia, visite

▶ [www.osram.com/system-guarantee](http://www.osram.com/system-guarantee)

## Ficha técnica do produto

---

Retrato

Subject to change without notice. Errors and omission excepted. Always make sure to use the most recent release.