

QTi 4X14/24 DIM

QUICKTRONIC INTELLIGENT DIM T5 | Balastro eletrônico regulável 1...10 V para FL 16 mm

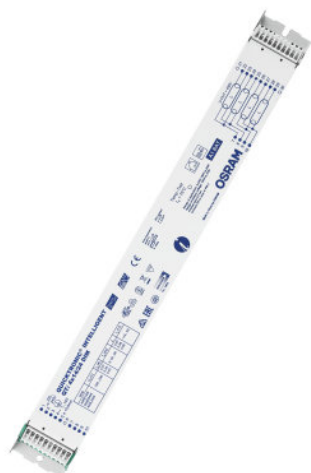

Características do produto

- Controle via interface 1...10 V
- Tensão de alimentação: 220...240 V
- Frequência da linha: 0 Hz | 50 Hz | 60 Hz
- Tensão da linha: 198...264 V
- Faixa de dimerização: 1...100 % de fluxo luminoso
- Partida da lâmpada: em até 0,6 s
- Vida útil: > 100.000 h (para $T = 65^\circ\text{C}$ a T_c)
- Desligamento automático das lâmpadas com defeito e ao final da vida útil (EoL T.2)
- Índice de eficiência energética EEI: A1 BAT
- Proteção contra excesso de temperatura: Gerenciamento térmico em temperaturas t_c altas
- Segurança: para EN 61347-2-3
- Operação da lâmpada: até EN 60929
- Supressão de RI: até EN 55015:2006+A1:2007+A2:2009/CISPR 15
- Harmônica conforme EN 61000-3-2
- Imunidade conforme EN 61547

Benefícios do produto

- O mesmo fluxo luminoso com corrente alternada e contínua
- Partida de lâmpada perfeita para aplicações com sensores de movimento
- Dimerização das lâmpadas de amálgama sem cintilação ou vida útil reduzida
- Eficiência muito alta graças à tecnologia de desligamento
- Reinicialização automática após a substituição da lâmpada
- reator eletrônico / fontes em conformidade com padrão MINERGIE devido ao consumo stand-by muito baixo
- Características de iluminação de emergência configuráveis

Áreas de aplicação

- Adequada para instalações de emergência
- Indústria
- Escritórios com planta aberta, corredores e salas de armazenamento
- Prédios públicos
- Adequado para luminárias de classe de proteção I

Dados técnicos

Dados elétricos

Tensão de entrada AC	198...264 V
Tensão nominal	220...240 V
Frequência da rede	50...60 Hz
Tensão de entrada DC	154...276 V
Potência máxima de saída	4 x 24 W
Efficiency in full-load	94 % ¹⁾
Frequência de operação	40...100 kHz
Número máx. de ECG num circuito 10 A (B)	8 ²⁾
Número máx. de ECG num circuito 16 A (B)	13 ²⁾
Corrente elétrica de entrada	45 A

¹⁾ at 230 V, 50 Hz

²⁾ Tipo B

Dados luminotécnicos

Tempo de ligamento	0,6 s ¹⁾
--------------------	---------------------

¹⁾ acendimento pré-aquecido otimizado

Dimensões e peso



Comprimento	360,0 mm
Largura	40,0 mm
Altura	21,0 mm
Nicho de montagem, comprimento	350,0 mm
Peso do produto	397,00 g
Secção do cabo, secundário	0,5...1,5 / 0,5...1,0 mm ² ¹⁾
Secção do cabo, primário	0,5...1,5 / 0,5...1,0 mm ² ¹⁾

¹⁾ Leads sólidos / Flexível

Temperaturas e condições de funcionamento

Temperatura ambiente	+10...+50 °C
Humidade rel. admissível no funcionam.	5...85 % ¹⁾

¹⁾ Máximo de 56 dias/ano em 85%

Vida útil

Vida útil do reator	100000 h ¹⁾
---------------------	------------------------

¹⁾ Na tcase = 65 °C no ponto tc / taxa de insucesso de 10%

Informação adicional do produto

Suitable for lamp power (4 lamps)	14...24 W
-----------------------------------	-----------

Atributos

Interface dimerizável	1...10 V
Faixa de dimerização	1...100 % ¹⁾
Dimerizável	Sim
Proteção contra superaquecimento	Redução de potência e desligue a T > 75 °C no ponto de tc
Indicada p. luminárias com cl. proteção	I
Desligar seguro no fim de vida da lâmp.	EOL T.2
Compr.máx.cabo p/ lâmpada/módulo LED	1,0 m
Intended for no-load operation	Não

¹⁾ Fluxo luminoso

Normas e Certificações

Selo de aprovação	VDE / VDE-EMC / EL / EAC / RCM / CCC
Normas	Acc. EN 55015; EN 55022/Acc. EN 61547/Acc. EN 61000-3-2
EEL – Etiqueta de Eficiência Energética	A1 BAT
Grau de proteção	I
Tipo de proteção	IP20

Dados logísticos

Código do material	85041080900
--------------------	-------------

Environmental information

Information according Art. 33 of EU Regulation (EC) 1907/2006 (REACH)	
Date of Declaration	21-07-2023
Primary Article Identifier	4008321069993

Ficha técnica do produto

Candidate List Substance 1	Lead
CAS No. of substance 1	7439-92-1
Safe Use Instruction	The identification of the Candidate List substance is sufficient to allow safe use of the article.
Declaration No. in SCIP database	12980ffa-8acc-4e8e-b001-5b978bf0ec35

Diagrama de cabeamento

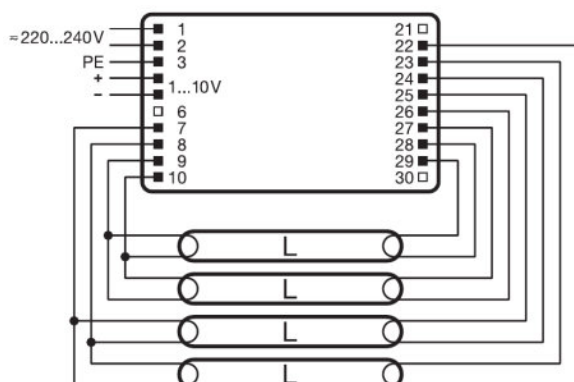



319623_QTi 4x... DIM















Texto ficha técnica

- In order to achieve good radio interference suppression:1. Keep the cable between ECG and lamp as short as possible.2. The single lamp wires must be routed as close as possible to each other, whereas the lines of the different lamp ends must be routed separately.

Download Data

Arquivo	
	Addon Technical Information 502689_Frequent switching Quicktronic
	Addon Technical Information 502785_ECG lifetime - QUICKTRONIC (DALI) DIM
	Product Datasheet 321505_ATI QTi 4x1424220-240 DIM (G+GB)

Ficha técnica do produto

	Certificates 334953_EMC-Marks approval
	Certificates 335097_INOTEC
	Certificates QTI DALI VDE 40021252 210920
	Certificates 335135_Manufacturer's declaration – Burning-in of fluorescent lamps
	Certificates 335153_Manufacturer's declaration – Low stand-by
	Certificates 335154_Manufacturer's declaration – EN 55015:2006+A1:2007 (300 MHz)
	Certificates 335169_Manufacturer's declaration – LampECG combinations: Frequent switching
	Certificates 592319_EAC certificate for Quicktronics QT
	Certificates 504208_VDE-EMC-CERTIFICATE QTI DALI DIM
	Declarations of conformity QUICKTRONIC DIM CE 3364258 060923
	Operating instructions 592412_EAC QTI T5 DIM
	CAD data 3-dim 321639_QTi 4x1424220-240 DIM
	CAD data 3-dim 321640_QTi 4x1424220-240 DIM
	CAD data 3-dim 321641_QTi 4x1424220-240 DIM
	CAD data PDF 321637_QTi 4x1424220-240 DIM

Ecodesign regulation information:

Separate control gear and light sources must be disposed of at certified disposal companies in accordance with Directive 2012/19/EU (WEEE) in the EU and with Waste Electrical and Electronic Equipment (WEEE) Regulations 2013 in the UK. For this purpose, collection points for recycling centres and take-back systems (CRSO) are available from retailers or private disposal companies, which accept separate control gear and light sources free of charge. In this way, raw materials are conserved and materials are recycled.

Dados de Logística

Código do produto	Descrição do produto	Embalagem unitária (peças/unidade)	Dimensões (comprimento x largura x altura)	Volume	Peso bruto
-------------------	----------------------	------------------------------------	--	--------	------------

Ficha técnica do produto

Dados de Logística

4008321069993	QTi 4X14/24 DIM	Shipping carton box 20	384 mm x 90 mm x 210 mm	7.26 dm ³	8472.00 g
---------------	-----------------	---------------------------	-------------------------	----------------------	-----------

O código do produto mencionado indica a quantidade mínima a ser adquirida. Uma caixa unitária pode conter um ou mais produtos. Quando for colocar o pedido de compras, indique uma quantidade unitária ou múltiplos da caixa unitária.

Retratações

Subject to change without notice. Errors and omission excepted. Always make sure to use the most recent release.