

QTP-D/E 2X10...13

QUICKTRONIC PROFESSIONAL M | Balastro eletrónico para CFL



Características do produto

- Tensão de alimentação: 220...240 V
- Tensão da linha: 198...264 V
- Frequência da linha: 0 Hz | 50 Hz | 60 Hz
- Partida da lâmpada com eficiente pré-aquecimento do filamento
- Índice de eficiência energética EEI: A2
- Desligamento automático das lâmpadas com defeito e ao final da vida útil (EoL T.2)
- Operação da lâmpada: até EN 60929
- Segurança: para EN 61347-2-3

Benefícios do produto

- Longa vida útil da lâmpada
- Sem efeito adverso da comutação liga/desliga frequente
- Reinicialização automática após a substituição da lâmpada
- Partida de lâmpada perfeita para aplicações com sensores de movimento
- Instalações separadas graças à presilha de cabo opcional para estojos K2 e K3
- Sistema com certificação VDE/VDE EMC

Áreas de aplicação

- Sistemas de iluminação de emergência de acordo com EN 50172 / DIN VDE 0108-100
- Prédios públicos
- Ginásios de esporte e fábricas
- Adequado para luminárias de classe de proteção I

Dados técnicos

Dados elétricos

Tensão de entrada AC	198...264 V
Tensão nominal	220...240 V
Frequência da rede	50...60 Hz
Tensão de entrada DC	176...276 V ¹⁾
Potência máxima de saída	2 x 13 W
Efficiency in full-load	90 % ²⁾
Frequência de operação	44 kHz ³⁾
Número máx. de ECG num circuito 10 A (B)	16 ⁴⁾
Número máx. de ECG num circuito 16 A (B)	28 ⁴⁾
Corrente elétrica de entrada	20 A

¹⁾ Tensão mínima para a lâmpada de ignição: 198 V

²⁾ at 230 V, 50 Hz

³⁾ Aproximadamente

⁴⁾ Tipo B

Dados luminotécnicos

Tempo de ligamento	1,0 s
--------------------	-------

Dimensões e peso

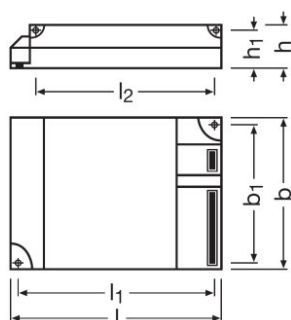

Comprimento	123,0 mm
Largura	79,0 mm
Altura	33,0 mm
Nicho de montagem, comprimento	111,0 mm
Nicho de montagem, largura	67,0 mm
Peso do produto	190,00 g
Secção do cabo, secundário	0,5...1,5 mm ²
Secção do cabo, primário	0,5...1,5 mm ²

Temperaturas e condições de funcionamento

Temperatura ambiente	-20...+50 °C
Humidade rel. admissível no funcionam.	5...85 % ¹⁾

¹⁾ Máximo de 56 dias/ano em 85%

Vida útil

Vida útil do reator	50000 h ¹⁾
---------------------	-----------------------

¹⁾ Na tcase = 75 °C no ponto tc / taxa de insucesso de 10%

Informação adicional do produto

Observação de produto	Braçadeira de cabo opcional, montagens capítulo ECG - braçadeira de cabo
Suitable for lamp power (2 lamps)	10...13 W

Atributos

Indicada p. luminárias com cl. proteção	I / II
Desligar seguro no fim de vida da lâmp.	EOL T.2
Compr.máx.cabo p/ lâmpada/módulo LED	2.0 m / 1.0 m
Dimerizável	Não
Intended for no-load operation	Não

Normas e Certificações

Selo de aprovação	VDE / VDE-EMC / ENEC 10 / GOST / RCM
EEI – Etiqueta de Eficiência Energética	A2
Normas	Acc. EN 61347-2-3/Acc. EN 60929/Acc. EN 55015:2006 + A1:2007/Acc. EN 61000-3-2/Acc. EN 61547
Grau de proteção	III
Tipo de protecção	IP20

Dados logísticos

Código do material	85041080900
--------------------	-------------

Environmental information

Information according Art. 33 of EU Regulation (EC) 1907/2006 (REACH)	
Date of Declaration	26-05-2023
Primary Article Identifier	4008321181596
Candidate List Substance 1	Lead
CAS No. of substance 1	7439-92-1

Ficha t cnica do produto

Safe Use Instruction	The identification of the Candidate List substance is sufficient to allow safe use of the article.
Declaration No. in SCIP database	1296d641-d113-4b57-9ec7-9b1d2a76f1c5

Diagrama de cabeamento

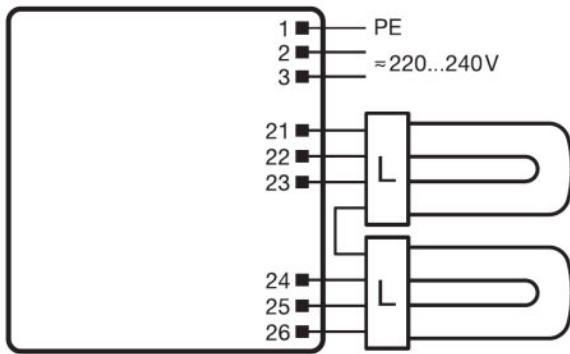

QUICKTRONIC® QTP-D/E + QTP-T/E

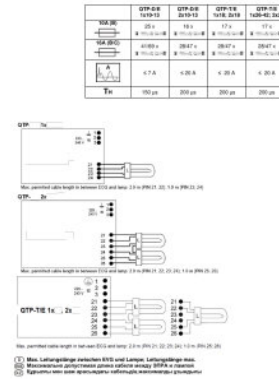

OSRAM





319647_QTP-DE 2x10-13 QTP-TE 2x18

596657_EAC QTP-DE + QTP-TE







Texto ficha t cnica

- In order to achieve good radio interference suppression:1. Keep the cable between ECG and lamp as short as possible.2. The single lamp wires must be routed as close as possible to each other, whereas the lines of the different lamp ends must be routed separately.

Download Data

Arquivo
 User instruction QUICKTRONIC QTP D E QTP T E
 Certificates 334954_ENEC-Marks approval
 Certificates 334956_EMC-Marks approval – QTP-M
 Certificates 335097_INOTEC

Ficha t cnica do produto

	Certificates 335169_Manufacturer's declaration – LampECG combinations: Frequent switching
	Certificates 504181_VDE-EMC-Certificate QTP_DL_TE
	Declarations of conformity QUICKTRONIC CE 3364256 060923
	CAD data 3-dim 321714_CAD QTP-DE
	CAD data 3-dim 321715_CAD QTP-DE
	CAD data PDF 313404_123x79x33 9900041
	CAD data PDF 321716_CAD QTP-DE

Ecodesign regulation information:

Separate control gear and light sources must be disposed of at certified disposal companies in accordance with Directive 2012/19/EU (WEEE) in the EU and with Waste Electrical and Electronic Equipment (WEEE) Regulations 2013 in the UK. For this purpose, collection points for recycling centres and take-back systems (CRSO) are available from retailers or private disposal companies, which accept separate control gear and light sources free of charge. In this way, raw materials are conserved and materials are recycled.

Dados de Log stica

C�digo do produto	Descri�o do produto	Embalagem unit�ria (pe�as/unidade)	Dimens�es (comprimento x largura x altura)	Volume	Peso bruto
4008321181596	QTP-D/E 2X10...13	Shipping carton box 20	418 mm x 255 mm x 82 mm	8.74 dm ³	3539.00 g

O c digo do produto mencionado indica a quantidade m nima a ser adquirida. Uma caixa unit ria pode conter um ou mais produtos. Quando for colocar o pedido de compras, indique uma quantidade unit ria ou m ltiplos da caixa unit ria.

Retrata o

Subject to change without notice. Errors and omission excepted. Always make sure to use the most recent release.