

OT FIT 40/220...240/1A0 LT2 LP

OPTOTRONIC FIT LT2 LP | Compact constant current LED driver – Non dimmable



Características do produto

- Tensão de alimentação: 220...240 V
- Frequência da linha: 0 Hz | 50 Hz | 60 Hz
- Tensão da linha: 198...264 V
- Segurança conforme EN 61347-1, 61347-2-13, 62384
- Supressão de RI: até EN 55015
- Harmónica conforme EN 61000-3-2
- Imunidade conforme EN 61547
- Duração: até 100,000 h (temperatura a $T_c = 65^\circ\text{C}$, max. 10 % taxa de avaria)
- Ligação independente através de through-looping (depende da versão do produto)

Áreas de aplicação

- Instalação em sistemas de iluminação de emergência conforme IEC 61347-2-13, anexo J
- Indicado para instalações de interior com SELV
- Adequado para luminárias de classes de proteção I e II



Dados técnicos

Dados elétricos

Tensão nominal de entrada	220...240 V
Frequência da rede	0/50/60 Hz Hz
Tensão de entrada AC	198...264 V
Tensão de entrada DC	176...276 V
Distorção harmônica total	< 15 %
Fator de potência λ	0,98
Efficiency in full-load	87 % ¹⁾
Perda de potência	6,0 W
Corrente elétrica de entrada	17 A ²⁾
Número máx. de ECG num circuito 10 A (B)	19
Número máx. de ECG num circuito 16 A (B)	30
Número máx. de ECG num circuito 25 A (B)	-
Resistente a surto de tensão (F/N-Terra)	2 kV ³⁾
Resistente a surto de tensão (F/N)	1 kV
Tensão nominal de saída	15...50 V
U-OUT (Tensão de funcionamento)	60 V
Tensão nominal de saída	500...1050 mA
Output current LEDset open	Not allowed
Output current LEDset shorted	1050 mA
Tolerância da corrente de saída	±5 %
Variação corrente de saída (100 Hz)	< 5 %
Output PSTLM	≤1
Output SVM	≤0.4
Potência nominal de saída	13...40 W
Potência máxima de saída	40 W
Isolação entre o primário e o secundário	SELV
Isolamento galvânico	SELV
Current set	LEDset2

¹⁾ at 230 V, 50 Hz

²⁾ $t_{width} = 225 \mu s$ (measured at 50 % I_{peak})

³⁾ L+N / PE of basic isolated LED module

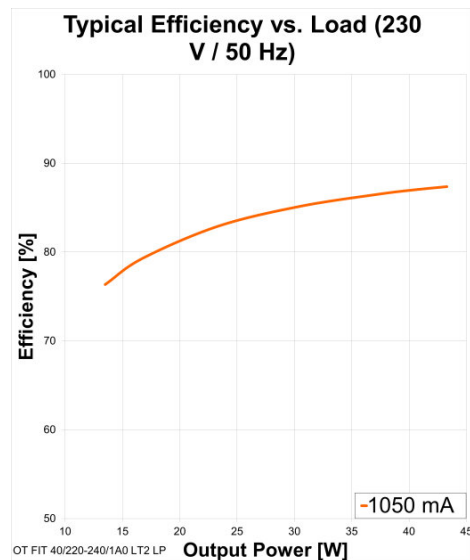
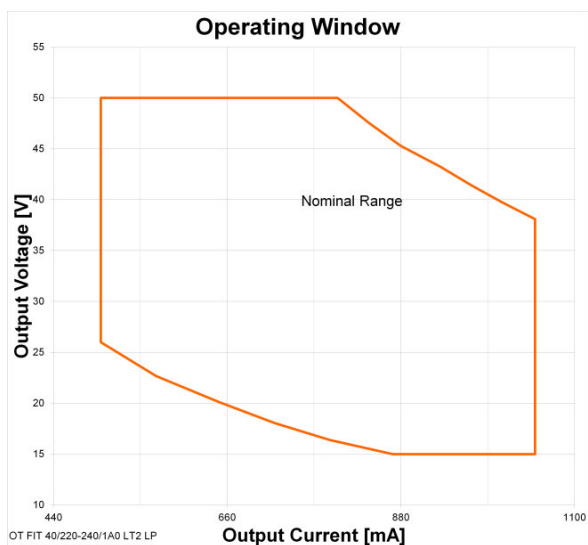

OT FIT 40 Operating Window

Typical Efficiency vs. Load (230 V 50 Hz)

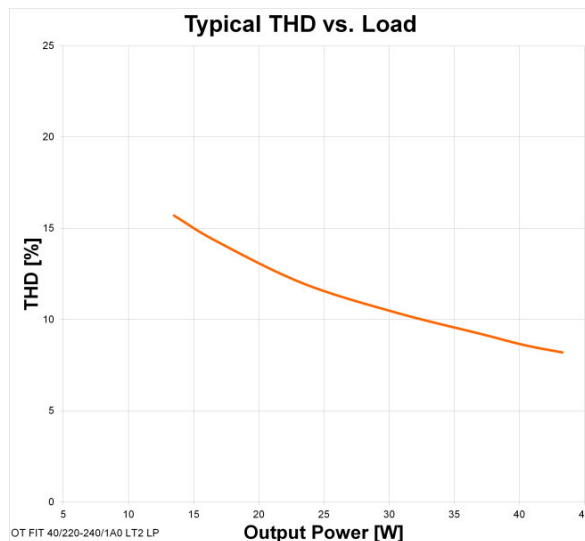
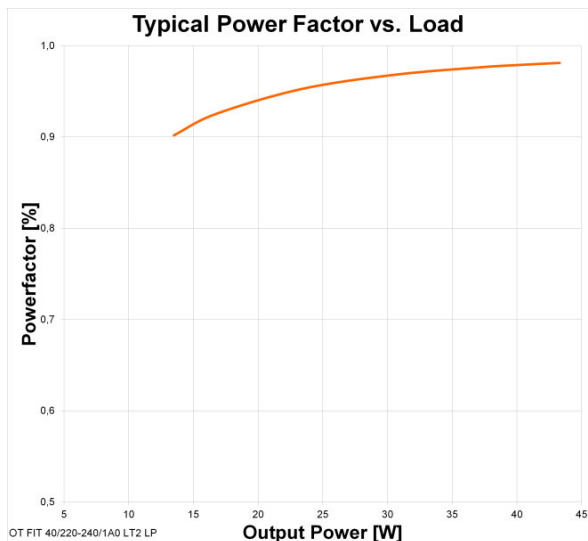

OT FIT 40 Typical Power Factor vs. Load

OT FIT 40 Typical THD vs. Load

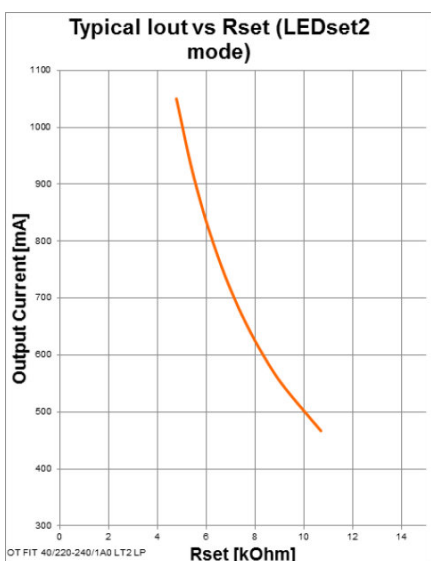

Typical Iout vs Rset (LEDset2 mode)_new

Dimensões e peso

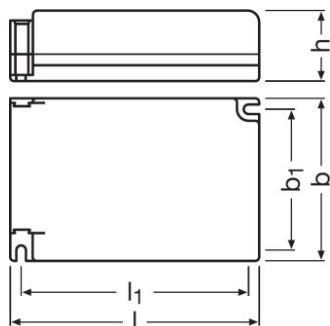

Nicho de montagem, comprimento	94,0 mm
Nicho de montagem, largura	58,0 mm
Peso do produto	135,00 g
Secção do cabo, primário	0,5...1,5 mm ²
Secção do cabo, secundário	0,5...1,5 mm ²
Comprimento máximo do cabo (entrada)	9,0...10,0 mm
Comprimento máximo do cabo (saída)	8,0...9,0 mm
Comprimento	103,0 mm
Largura	67,0 mm
Altura	22,5 mm

Cores e materiais

Material da caixa	Plástico
-------------------	----------

Temperaturas e condições de funcionamento

Temperatura ambiente	-20...+45 °C
Temperatura máxima no ponto TC	75 °C
Temperatura máx carcaça em caso de falha	110 °C
Temperatura de armazenagem	-40...+85 °C
Humidade rel. admissível no funcionam.	5...85 % ¹⁾

¹⁾ Máximo de 56 dias/ano em 85%

Vida útil

Vida útil do reator	50000 / 100000 h ¹⁾
---------------------	--------------------------------

¹⁾ $T_c = 75^\circ\text{C}, 0.2\% / 1,000 \text{ h failure rate} / T_c = 65^\circ\text{C}, 0.1\% / 1,000 \text{ h failure rate}$

Informação adicional do produto

EAN sucessor	4052899166318
--------------	---------------

Atributos

Dimerizável	Não
Proteção contra superaquecimento	Reversão automática
Proteção contra sobrecarga	Reversão automática
Proteção curto-circuito	Reversão automática
Resistente à ausência de carga	Sim
Intended for no-load operation	Não
Compr.máx.cabo p/ lâmpada/módulo LED	2,0 m ¹⁾
Indicada p. luminárias com cl. proteção	I / II
Tipo de conexão, saída	Terminal de saída
Indicado para electrificação	Sim
Adequado para Iluminação de Emergência	Sim
Number of channels	1

¹⁾ Output wires must be routed as close as possible to each other

Programming

Programming device	LEDset
--------------------	--------

Normas e Certificações

Selo de aprovação	CE / UKCA / ENEC / CCC / EL / RCM / BIS / EAC
-------------------	---

Ficha técnica do produto

Normas	Acc. IEC 61347-1/Acc. IEC 61347-2-13/Acc. IEC 62384/Acc. IEC 61000-3-2/Acc. IEC 61547/Acc. EN 55015
Tipo de protecção	IP20
Grau de protecção	II











Dados logísticos

Código do material	85044083900
---------------------------	-------------

Environmental information

Information according Art. 33 of EU Regulation (EC) 1907/2006 (REACH)	
Date of Declaration	26-05-2023
Primary Article Identifier	4052899490734
Candidate List Substance 1	Lead
CAS No. of substance 1	7439-92-1
Safe Use Instruction	The identification of the Candidate List substance is sufficient to allow safe use of the article.
Declaration No. in SCIP database	5c5c1e01-8518-4cb8-bd43-a31141b276b3

Download Data

Arquivo	
	User instruction OPTOTRONIC LED Power Supply
	Certificates LED drivers EMC 40011668 300922
	Certificates OT ENEC 40038447 260623
	Certificates CEAG OT FIT 40220-2401A0 LT2 LP
	Certificates INOTEC OT FIT 40220-2401A0 LT2 LP
	Certificates CCC Certificate 2018171002002040
	Certificates CCC Certificate 2018171002002039
	Declarations of conformity OT FIT LT2 LP CE 3520188 220322
	CAD data 3-dim OT FIT-LT2-15-25-40 cable clamp 3Ddrawing
	CAD data 3-dim OT FIT-LT2-15-25-40 housing 3Ddrawing

Ficha t cnica do produto



CAD data 3-dim
OT FIT-LT2-15-25-40 housing with cable clamp 3Ddrawing

Ecodesign regulation information:

Intended for use with LED modules.

The forward voltage of the LED light source shall be within the defined operating window of the control gear in all operating conditions including dimming if applicable.

Separate control gear and light sources must be disposed of at certified disposal companies in accordance with Directive 2012/19/EU (WEEE) in the EU and with Waste Electrical and Electronic Equipment (WEEE) Regulations 2013 in the UK. For this purpose, collection points for recycling centres and take-back systems (CRSO) are available from retailers or private disposal companies, which accept separate control gear and light sources free of charge. In this way, raw materials are conserved and materials are recycled.

Dados de Log stica

C�digo do produto	Descri�o do produto	Embalagem unit�ria (pe�as/unidade)	Dimens�es (comprimento x largura x altura)	Volume	Peso bruto
4052899490734	OT FIT 40/220...240/1A0 LT2 LP	Shipping carton box 20	348 mm x 218 mm x 67 mm	5.08 dm ³	2862.00 g

O c digo do produto mencionado indica a quantidade m nima a ser adquirida. Uma caixa unit ria pode conter um ou mais produtos. Quando for colocar o pedido de compras, indique uma quantidade unit ria ou m ltiplos da caixa unit ria.

acess rio opcional

Descri�o do produto	nome do acess�rio	c�digo do acess�rio
OT FIT 40/220...240/1A0 LT2 LP	OT CABLE CLAMP B-STYLE LP TL	▶ 4052899530997

Retrata o

Subject to change without notice. Errors and omission excepted. Always make sure to use the most recent release.