

# Reversing FX120R-WD



**Certificação ECE (ECE R23)**

Não é necessário registo nos documentos do carro



**Feixe de luz de 45 °**

Feixe de luz amplamente difundido



**Até 36 m de feixe de luz**

Veja e seja visto com OSRAM



**em estrada (on-road) & fora de estrada (off-road)**

- Aplicação versátil e flexível em uso - Em estrada (On-road) e fora de estrada (off-road), no trabalho e no tempo livre



### Trazendo luz à vida com as luzes de trabalho e de condução OSRAM LEDriving

Luz considerável em estradas escuras, caminhos florestais fora de estrada (off-road) e em estrada (on-road) - isso pode ser alcançado com as luzes de marcha-atrás OSRAM LEDriving Reversing FX120R-WD. Com os seus 14 LEDs potentes e de alto desempenho, a luz de marcha-atrás LED tem um alcance de até 36 metros e, portanto, oferece ao condutor uma impressionante visão sobre a estrada e fora dela. Mesmo com pouca luz e visibilidade reduzida devido a influências ambientais externas, a luz de marcha-atrás OSRAM LEDriving Reversing FX120R-WD com até 6000 Kelvin pode fornecer condições semelhantes às da luz do dia. O pacote de energia com até 1100 lumen de luminosidade impressiona com maior eficiência óptica e distribuição de luz homogênea. Isso resulta na possibilidade de uma visão melhorada para si e na visibilidade melhorada do seu veículo por outros utilizadores da estrada e, conseqüentemente, também aumenta a segurança na estrada e fora da estrada (off-road). Na estrada ou fora de estrada (off-road) - a luz de marcha-atrás OSRAM LEDriving Reversing FX120R-WD impressiona com o seu desempenho potente e longa vida útil. De aplicação versátil, desafia inúmeras influências ambientais e, graças a materiais de alta qualidade, como o invólucro termoplástico e a lente estável de policarbonato, é particularmente leve e ao mesmo tempo robusta e resistente. A luz de marcha-atrás LEDdriving FX120R-WD foi testada e validada com a Classe de proteção IP IP69K no nosso laboratório de simulação ambiental com certificação DIN para influências externas extremas em relação à água, poeira, impactos, calor, frio e vibração permanente. O driver e o sistema de gestão térmica integrados regulam a temperatura da luz de marcha-atrás do LED e, assim, podem evitar danos por sobreaquecimento. A proteção contra polaridade inibe a polaridade incorreta da fonte de tensão e, assim, pode evitar possíveis danos, desligando automaticamente os LEDs. Na estrada e fora de estrada, a luz de marcha-atrás OSRAM LEDriving Reversing FX120R-WD é uma adição eficaz ao seu veículo. Não é necessário registo ou entrada nos documentos do veículo para essas luzes de marcha atrás com certificação ECE. A luz de marcha-atrás LED pode ser instalada em carros, camiões, máquinas agrícolas, veículos comerciais, veículos de construção, caravanas, veículos off-road e quadriciclos. As luzes de marcha-atrás OSRAM LEDriving Reversing FX120R-WD têm aplicação versátil e uso flexível.

## Dados técnicos

### Informação de Produto

Referência do pedido	LEDDL108-WD
Aplicação (específico por cat. e prod.)	Luz de marcha-atrás adicional

### Dados elétricos

Tensão nominal	12/24 V
Potência nominal	1500 W
Tensão de teste	13,2 V

### Dados fotométricos

Fluxo luminoso	1100 lm
Temperatura de cor	6000 K

### Dimensões e peso

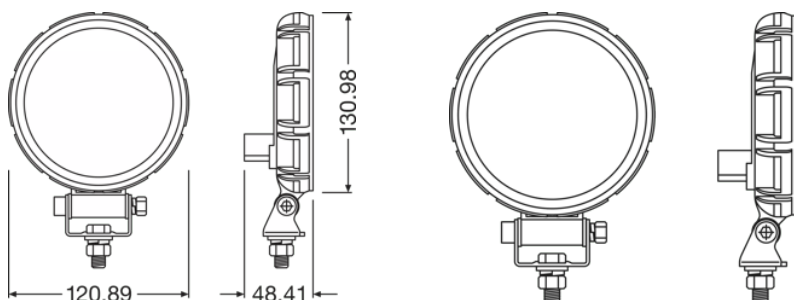

Peso do produto	36000 g
Comprimento	00 mm

### Vida útil

Vida estimada Tc	5000 h
Garantia	5 anos

### Informação adicional do produto

---

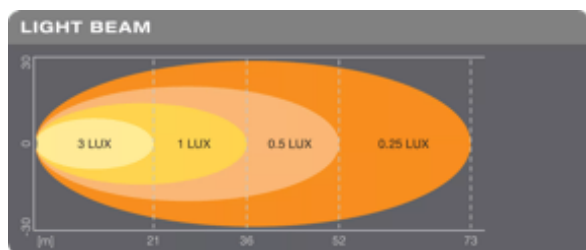

---

Luminous intensity distribution

---

Conector para lâmpada	Connector DT
-----------------------	--------------

#### Atributos

Tecnologia	LED
------------	-----

#### Normas e Certificações

Normas	ECE R10, R23
--------	--------------

Selo de aprovação	E9 approval
-------------------	-------------

Tipo de protecção	IP69K
-------------------	-------

#### Categoria específica para o país

Referência do pedido	LEDDL108-WD
----------------------	-------------

#### Dados logísticos

Código do material	85122000900
--------------------	-------------

#### Environmental information

Information according Art. 33 of EU Regulation (EC) 1907/2006 (REACH)
---

## Ficha t cnica do produto

Date of Declaration	16-02-2024
Primary Article Identifier	4062172105712
Candidate List Substance 1	Lead
CAS No. of substance 1	7439-92-1
Safe Use Instruction	The identification of the Candidate List substance is sufficient to allow safe use of the article.
Declaration No. in SCIP database	8936bd98-dfb9-4240-8277-bca6fbc6e1d7





### Product Info Graphics

## Dados de Log stica







C�digo do produto	Descri��o do produto	Embalagem unit�ria (pe�as/unidade)	Dimens�es (comprimento x largura x altura)	Volume	Peso bruto
4062172105712	Reversing FX120R-WD	Folding carton box 1	132 mm x 72 mm x 152 mm	1.44 dm <sup>3</sup>	407.00 g
4062172105729	Reversing FX120R-WD	Shipping carton box 8	305 mm x 280 mm x 175 mm	14.95 dm <sup>3</sup>	4080.00 g

O c digo do produto mencionado indica a quantidade m nima a ser adquirida. Uma caixa unit ria pode conter um ou mais produtos. Quando for colocar o pedido de compras, indique uma quantidade unit ria ou m ltiplos da caixa unit ria.

## Download Data

Arquivo	
	User instruction LEDDriving
	Movie application OSRAM Quality Testing LEDriving working and driving lights (EN)
	Movie application OSRAM LEDdriving and working lights Imagefilm (EN)

## Ficha técnica do produto

	Movie application LEDriving Driving and Working Lights Reference Video (EN)
	Movie application Working and Driving Lights Amarak Winter
	Video Light is Quality -OSRAM LEDriving Driving and Working Lights Quality Tests (EN)
	Video OSRAM LEDriving driving and working lights: The night doesn't stand a chance
	Video OSRAM LEDriving driving and working lights in action - From on road to off road applications (EN)
	Video Reference Number made easy - Making sure your LEDriving Driving Lights are legal on public roads
	360 Degree Image OSRAM LEDriving Reversing FX120R-WD

### Informação de legislação

2) Aplicam-se regulamentos de montagem especiais

1) Termos e condições precisos em: [www.osram.com/am-guarantee](http://www.osram.com/am-guarantee)

### Informações sobre aplicações

Para obter mais informações sobre aplicações e gráficos acesse a ficha técnica do produto.

### Retrato

Sujeito a alterações sem prévio aviso. Sempre utilize a versão mais recente.



# OSRAM